

概要

2个输入信号通过接点切换选择其中一路输出的信号变换器。输入式样有输入电流、电压，输入电阻50Ω的电流可以选择。（※输入电流信号未选方为OPEN。）

型式 编 码

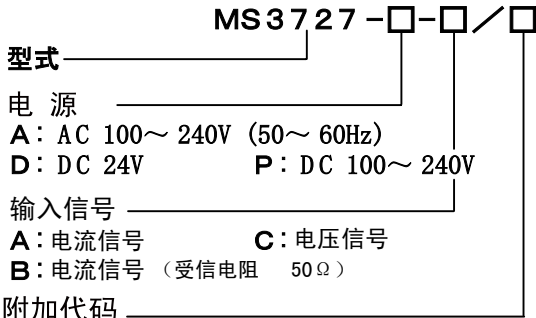

附加代码
未記入: 无
/ H : 聚氨酯涂层
/ X : 特注
* 特别订货, 关于可否制作请咨询。

订 货 时 指 定 事 项

型式编码
(例)MS3727-A-A

方 法

● 电 源 部 分

电源敏感性 AC 100~240V : AC 85~264V 47~63Hz)
DC 24V : DC 24V ±10%
DC 100~240V : DC 85~264V

电 源 保 险 丝 160mA

最大消费电量
电 源 AC 100-240V DC 24V DC 100-240V
3.5VA 以下 / 0.6W 以下 / 6.0W 以下

● 输 入 部 分

输 入 信 号 2点 第1入力信号、第2入力信号)

受 信 电 阻 变换器内置
@ 電流信号 (受信电阻50Ω) 時

输入容许范围 电流输入
: ±50mA max. 最小 1mA 以上)
电压输入
: ±50V max. 最小 10mV 以上)

切 换 输 入 无电压接点
内部供电电压 24VDC @10mA

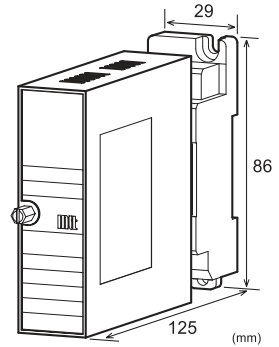

● 输 出 部 分

出 力 信 号 电流信号, 电压信号
: 输入信号的水平相同
电流信号 (受信电阻50Ω)
: 输入信号 × 受信电阻 (50Ω)
*第1输入信号, 比第二输入信号选择1点

选 择 动 作 供给电源ON: 切换输入ON时
: 第1输入信号输出
供给电源ON: 切换输入OFF时
: 第2输入信号输出
供给电源OFF
: 第1, 第2输入信号都不输出
*参照接点构成

● 标 准 性 能

变 换 精 度 电流信号 (受信电阻50Ω) 规格
: ±0.1% 受信电阻的精度

温 度 特 性 电流信号 (受信电阻50Ω) 规格
: ±25 ppm / °C

应 答 速 度 5ms 以下

入 出 力 间 1线一带50Ω以
内 部 配 线 抵 抗 (MOS ON 抵抗)

未 选 择 方 输入电压时
输 入 端 子 间 状 态 : 开放状态 (泄漏电流1 uA以下)
输入电流的时候
: MOS ON 抵抗
输入端子间50Ω以
输入电流 (受信电阻50Ω) 规格
受信电阻50Ω
*供给电源OFF时第1, 第2输入
端子间共呈现上述状态。

内 部 的 切 换 开 关 Photo MOS继电器
: 最大负载电压400 V,
最大连续负荷电流0.1A
负荷电流0.3 A
@100 ms (1shot), DC负载
最大输出功率损失800 mW
ON抵抗50Ω max
开时泄漏电流1 uA以下

● 标准性能

信号绝缘	[入力、出力]—切换入力—電源—大地 各間絶縁
绝缘电阻	100MΩ以上 @500V DC) [入力、出力]—切换入力—電源—大地 各間
隔离强度	[入力、出力]—切换入力—[電源、大地] 各間 :2000V AC 遮断電流 0.5mA 1分間 電源—大地 間 :2000V AC 遮断電流 5mA 1分間
动作环境	温度: -5~55℃ 湿度: 5~90%RH
保存温度	-10~60℃

● 安装・形状

安装方法	面板安装或DIN导轨安装
接线方法	M3.5 端子接线 (电源端子和信号端子都采用防脱落端子)
允许扭矩	0.8~1[N·m]
外形尺寸	W29×H86×D125mm 螺丝设置、包括插口端子台
重量	本体 120g 以下、插口端子台 80g 以下

● 材料

物体本身	ABS樹脂(UL-94V-0)
插口	ABS樹脂(UL-94V-0)
端子螺丝	铁/镍
端子插口	
表面处理	0.2μm/镀金
底板	(FR-4:UL-94V-0)

端子配制图、信号布局

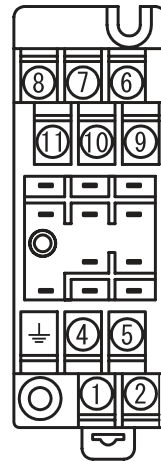

①	P(+)	POWER
②	N(-)	
⊥	GND	
④	+ OUTPUT	
⑤	- OUTPUT	
⑥	- INPUT-2	
⑦	+ CONTACT	
⑧	- CONTACT	
⑨	+ INPUT-1	
⑩	- INPUT-1	
	+ INPUT-2	

原理图

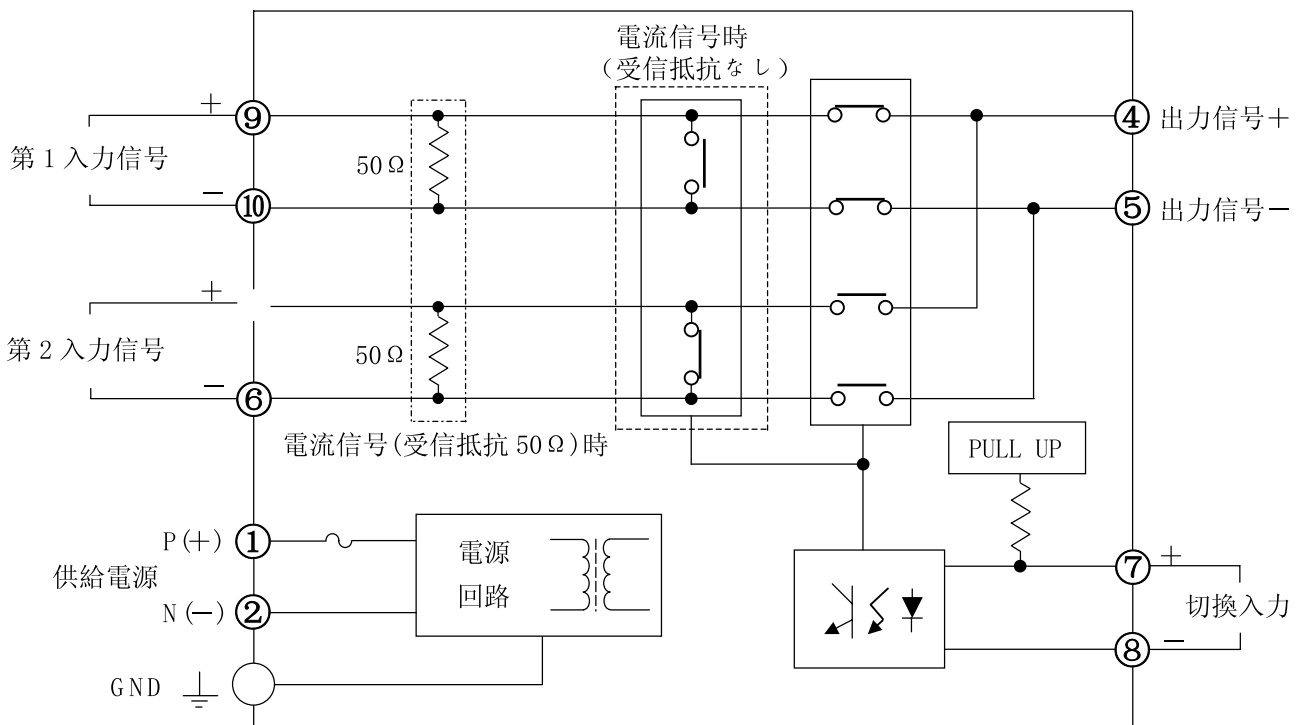

※ 接点構成請参照。

接点構成

●電源 OFF 時

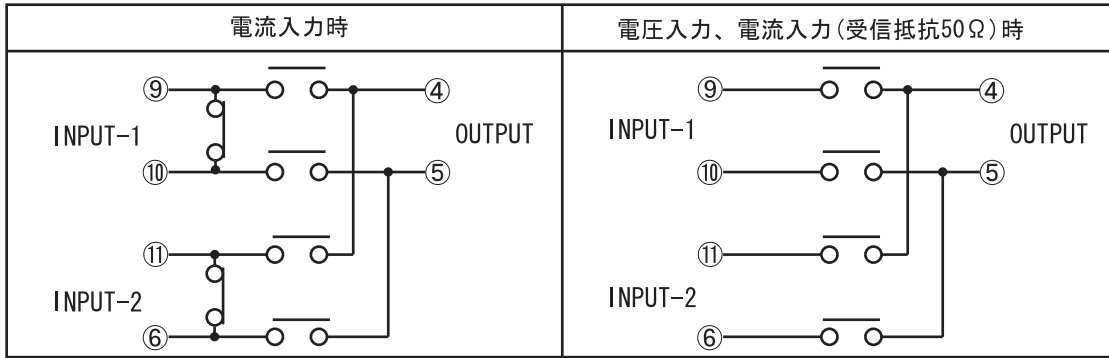

●電源 ON、切換入力 OFF 時

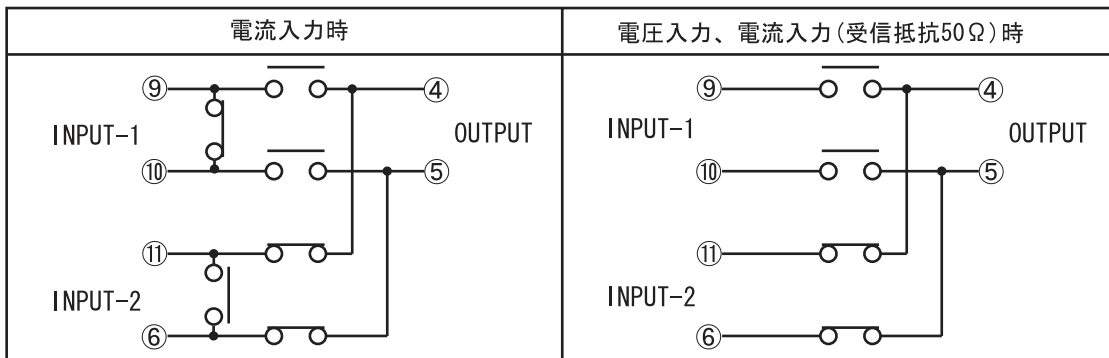

●電源 ON、切換入力 ON 時

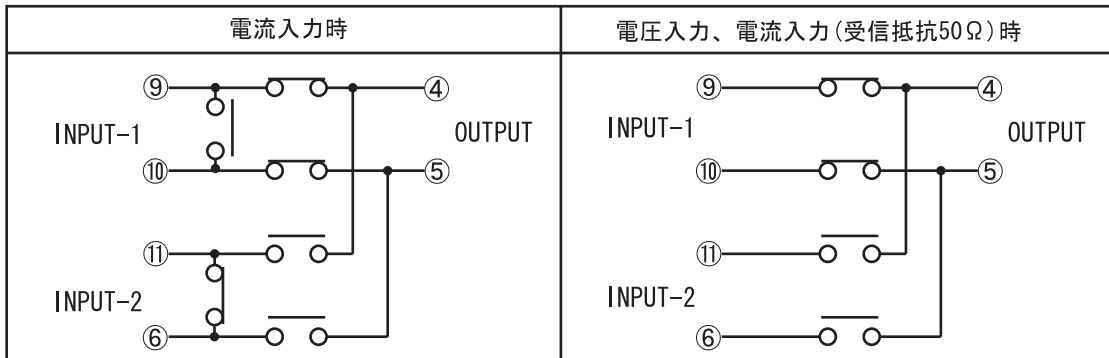

●電源 ON、切換入力 ON から OFF、または OFF から ON にした時の内部接点移行状態

※切換移行時間は応答速度に含まれます。

